

### Profil

- elektronische Digitalanzeige zur Längen- oder Winkelmessung
- frei programmierbar über die Programmiersoftware ProToolDE
- Hohlwelle max.  $\varnothing$  14 mm
- LCD-Display mit 5 Stellen und Sonderzeichen
- Ziffernhöhe ca. 8 mm
- Reset, Kettenmaß, Offset über Tastaturbedienung
- hohe Batterielebensdauer
- einfacher Batteriewechsel ohne Demontage des Geräts

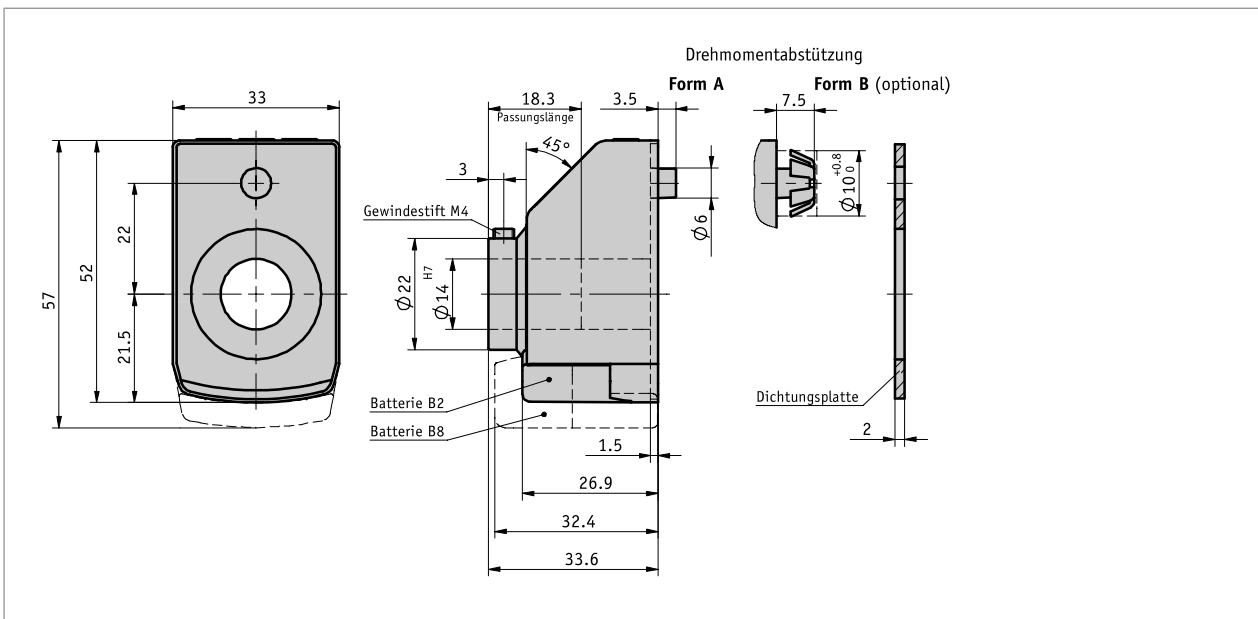

### Mechanische Daten

Merkmal	Technische Daten	Ergänzung
Welle	Stahl brüniert (gleitgelagert)	( $\leq \varnothing 16H7$ )
Gehäuse	Kunststoff	
Drehzahl	$\leq 600 \text{ min}^{-1}$	(100 % ED)
Gewicht	$\sim 0.05 \text{ kg}$	

### Elektrische Daten



Merkmal	Technische Daten	Ergänzung
Batterie	Lithium Knopfzelle, 3 V, Typ CR2032	$\sim 2$ Jahre Betriebsdauer
	Lithium Knopfzelle, 3 V, Typ CR2477	$\sim 8$ Jahre Betriebsdauer
Anzeige/Anzeigenbereich	5-stellig LCD 7-Segment, $\sim 8 \text{ mm}$ hoch	-19999 ... 99999

### Umgebungsbedingungen

Merkmal	Technische Daten	Ergänzung
Umgebungstemperatur	-10 ... 60 °C	
Lagertemperatur	-30 ... 80 °C	
EMV	EN 61000-6-2 EN 61000-6-4	Störfestigkeit / Immission Störaussendung / Emission
Schutzart	IP51	EN 60529
Schockfestigkeit	300 m/s <sup>2</sup> , 15 ms	EN 60068-2-27
Vibrationsfestigkeit	<100 m/s <sup>2</sup> , 5 ... 150 Hz 200 m/s <sup>2</sup> , 100 ... 2 kHz	EN 60068-2-6 EN 60068-2-6

### Bestellung

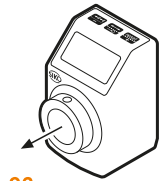
#### ■ Bestellhinweis

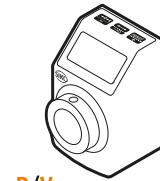
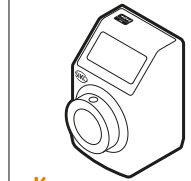
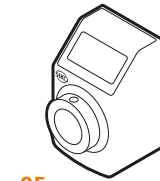
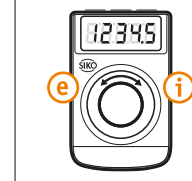
Einbaulage		Tastenbedienung			Zählrichtung
					

Hinweis: Hervorhebungen in Orange sind Bestellmerkmale.

#### ■ Bestellhinweis

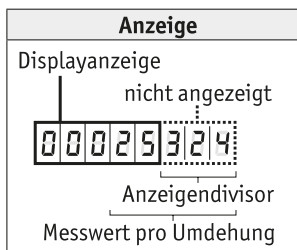

#### Anzeigedivisor

Durch den Divisor (Teiler) kann die Anzeige des Messwertes im Display beeinflusst werden. Der Divisor verschiebt Stellen des Messwertes in den nicht sichtbaren Bereich der Anzeige. Die Stellen werden nicht angezeigt, werden aber von der Elektronik mitgerechnet und mathematisch gerundet.

#### Anzeigewertberechnung (Beispiel Bestelltext):

Messwert pro Umdrehung 25324  
Anzeigedivisor 1000

Merkmal	Displayanzeige	Messwert
1. Umdrehung	25	25324
2. Umdrehung	51	50648
3. Umdrehung	76	75972

 Bitte beachten Sie, dass die Displayanzeige (= Messwert pro Umdrehung / Anzeigendivisor) mindestens den Wert 2 haben muss!

