

简介

- 金属外壳特坚固式
- 空心轴最大直径 35 毫米
- 具有 4 位数或者 5 位数读数的计数器
- 带归零功能
- 夹杆被集成于结构中
- 不锈钢驱动轴可选
- 计数方向可逆

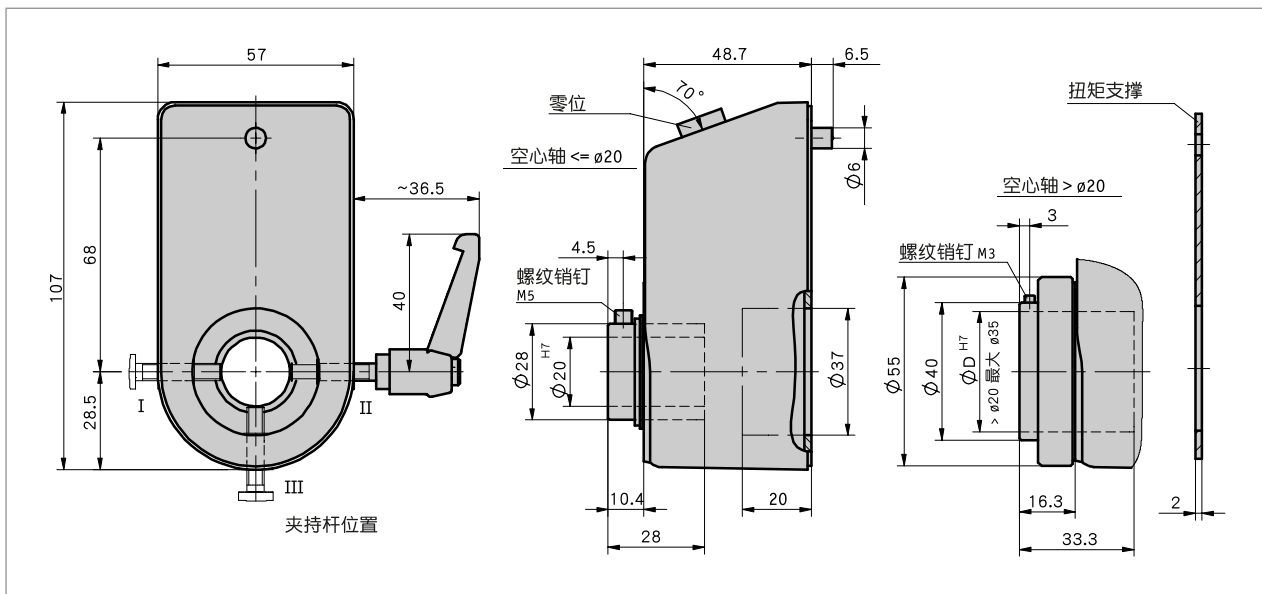

机械参数

特征	技术数据	补充
外壳	压铸锌	
计数器	4 几十年来的精读	
字高	~4.5 mm	
重量	0.7 kg	

在金属外壳中

■ 最大转速

指示 (第1次旋转后)	最大转速 [min-1] 带归零	最大转速 [min-1] 不带零位设置
(0)0010	500	500 (1200)
(0)0020	250	500 (600)
(0)0025	200	480
(0)0030	165	400
(0)0040	125	300
(0)0050	100	240
(0)0060	85	200
(0)0080	60	150
(0)0100	50	120



转数 >500 min⁻¹ 只允许短时间运行

公式:

有0位和

$$\text{最大转数} = \frac{5000}{\text{第1转以后的示值}}$$

无0位的





$$\text{最大转数} = \frac{12000}{\text{第1转以后的示值}}$$

环境条件

特征	技术数据	补充
环境温度	0 ... 80 °C	

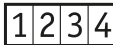
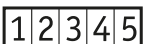
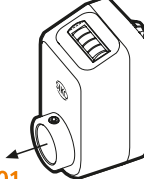
订购

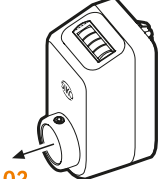
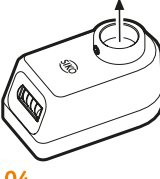
■ 订购提示

示值	有0位和安装位置		无0位的安装位置		计数方向
 	 01	 03	 02	 04	

注意: 橙色突出显示的是订单特征。

■ 订购表格

特征	订货数据	Spezifikation	补充
安装位置	A .01 .02 .03 .04	带归零 无归零 带归零 无归零	见安装位置图标 见安装位置图标 见安装位置图标 见安装位置图标
计数器/数字	B 4 5	4位数 5位数	
第一转后即显示	C ...	10, 16, 20, 30, 40, 50, 60, 80, 100 其他可咨询	
小数点位	D 0 1 2 3 4	0 = 00000 1 = 0000.0 2 = 000.00 3 = 00.000 4 = 0.0000	只在5位数 只在5位数 只在5位数 只在5位数
计数方向	E i e e/i	顺时针方向递增值 逆时针方向递增值 客户可设置	通过打开外壳

在金属外壳中

特征	订货数据	Spezifikation	补充	
空心轴/直径	F	20	直径20 mm	
		35	#35 mm	仅适合在第一圈 "50 "之后的显示
		VA20	直径20 mm	不锈钢
		...	RH10, RH12, RH14, RH16, RH18	减径套
颜色	G	O	橙色 RAL 2004	
		S	黑色 RAL 9005	
夹紧操作杆/位置	H	OKL	无夹紧杆	
		I	轴承 I	
		II	轴承 II	
		III	轴承 III	

■ 订购号



 供货范围:
DA08

 你会发现配件:
减径套 RH www.siko-global.com