

4位数基础设备

简介

- 空心轴最大直径 14 毫米
- 具有4位数和精细读数的计数器
- 可选带止动器
- 放大镜功能用于更好的阅读性
- 不锈钢驱动轴可选
- 轴向密封，防尘和溅水保护
- 夹紧板（见配件）

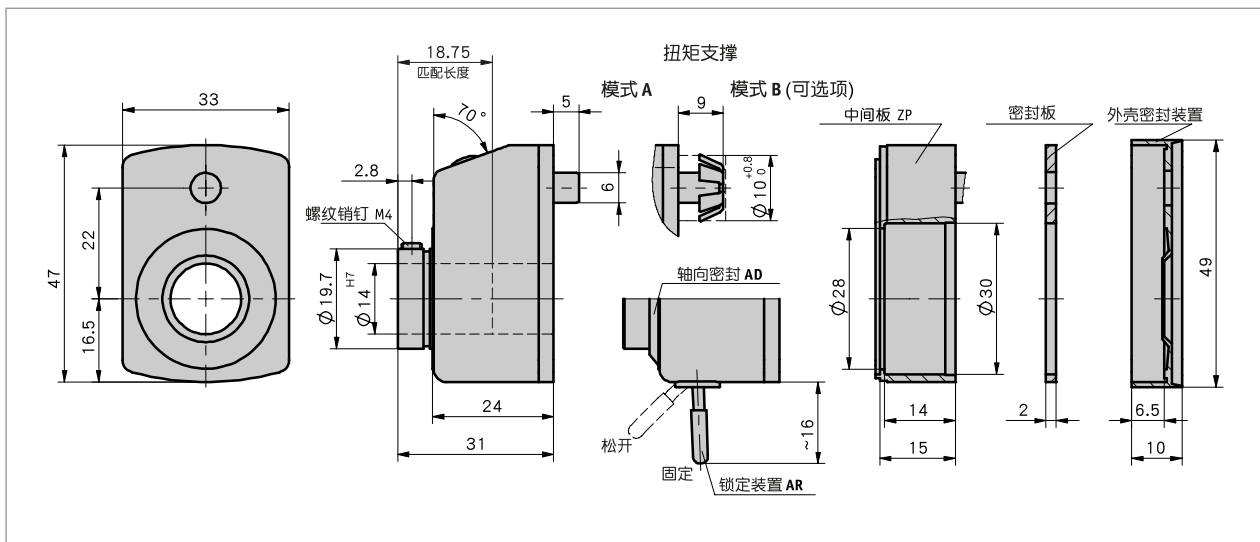

机械参数

特征	技术数据	补充
外壳	增强塑料	
视窗	塑料	可选择的矿物玻璃
计数器	4 几十年来的精读	
字高	~6 mm	
重量	0.05 kg	

4位数基础设备

■ 最大转速

指示 (第1次旋转后)	最大转速 [min-1]
0010	500 (1500)
0015	500 (1000)
0020	500 (750)
0025	500 (600)
0030	500
0040	375
0050	300
0060	275
0080	180
0100	150

 转数 >500 min⁻¹ 只允许短时间运行

公式:





$$\text{最大转数} = \frac{15000}{\text{第1转以后的示值}}$$

环境条件

特征	技术数据	补充
环境温度	0 ... 80 ° C	

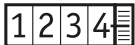
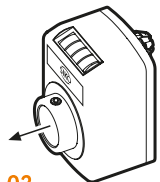
订购

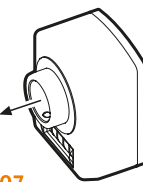
■ 订购提示

示值	安装位置				计数方向
					

注意：橙色突出显示的是订单特征。

■ 订购表格

特征	订货数据	Spezifikation	补充
安装位置	A ...	02, 04, 06, 07	见安装位置图标
第一转后即显示	B ...	10, 12/5, 15, 17/5, 20, 25, 30, 35, 40, 50, 60, 80, 100 其他可咨询	/5 = 不显示的算术值
小数点位	C	0 = 0000 1 = 000.0 2 = 00.00 3 = 0.000	
计数方向	D	i 顺时针方向递增值 e 逆时针方向递增值	
空心轴/直径	E ...	12.7, 14, 15, 16 单位 mm VA5, VA10, VA14, VA15 RH4, RH6, RH8, RH10, RH12	不锈钢 减径套
颜色	F	O 橙色 RAL 2004 S 黑色 RAL 9005 GR 灰色 RAL 7035 FR 红色 RAL 3000	
覆盖环	G	OAD 无需额外的密封	

4位数基础设备

特征	订货数据	Spezifikation	补充
	AD GD	带轴向密封 具有轴向和外壳密封	取消密封垫
锁定/空心轴	H OAR AR	无锁定装置 带锁紧	"震动保护 M ~20 Nm, 只限于外壳颜色"O" 或 "S" 和空心轴14、15、VA14 或 RH..."
中间板	I OZP ZP	无隔板 带有隔板	"不对密封 "GD""

■ 订购号



供货范围:
DA04

你会发现配件:
 夹板 KP04 www.siko-global.com
 夹板 KPL04 www.siko-global.com
 减径套 RH www.siko-global.com