

Perfil

- Eje hueco máx. \varnothing 14 mm
- Mecanismo de conteo con 4 décadas y lectura de precisión
- Opcionalmente con bloqueo
- Función de lupa para una buena legibilidad
- Opcionalmente con eje de accionamiento de acero fino
- Junta axial, protegida frente al polvo y chorros de agua
- Placa de sujeción (ver accesorios)

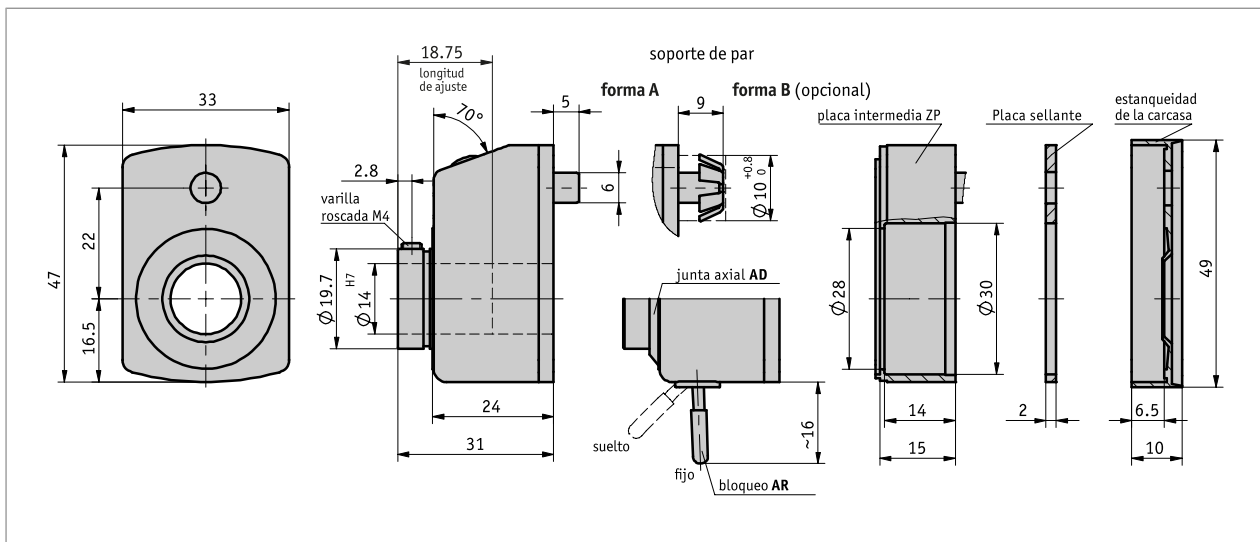

Datos mecánicos

Característica	Datos técnicos	Complemento
Carcasa	plástico, reforzado	
Ventana visual	plástico	vidrio mineral opcional
Mecanismo de conteo	4 Décadas con la lectura fina	
Altura cifras	~6 mm	
Peso	0.05 kg	

■ Máx. revoluciones

Indicación (tras primer giro)	máx. revoluciones [min-1]
0010	500 (1500)
0015	500 (1000)
0020	500 (750)
0025	500 (600)
0030	500
0040	375
0050	300
0060	275
0080	180
0100	150

 *Revoluciones >500 min⁻¹ sólo pueden funcionar durante corto tiempo.*

Fórmula:





$$\text{máx. revoluciones} = \frac{15000}{\text{indicación tras 1}^{\circ} \text{ revolución}}$$

Condiciones ambientales

Característica	Datos técnicos	Complemento
Temperatura ambiente	0 ... 80 °C	

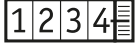
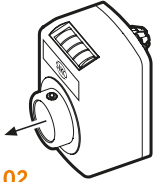
Pedido

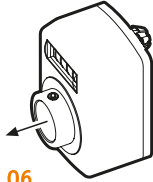
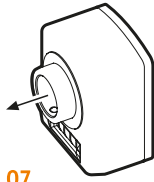
■ Observación de pedido

Indicador	Posición de montaje				Sentido de conteo
					

Observación: los elementos resaltados en naranja son características del pedido

■ Tabla de pedidos

Característica	Datos del pedido	Spezifikation	Complemento
Posición de montaje	A ...	02, 04, 06, 07	ver iconos de la posición de montaje
indicación tras 1ª revolución	B ...	10, 12/5, 15, 17/5, 20, 25, 30, 35, 40, 50, 60, 80, 100 otros a demanda	/5 = valor de cálculo no mostrado
posición de la coma	C 0 1 2 3	0 = 0000 1 = 000.0 2 = 00.00 3 = 0.000	
Sentido de conteo	D i e	valores ascendentes en sentido agujas del reloj valores ascendentes en contra agujas del reloj	
eje hueco/diámetro	E	12.7, 14, 15, 16 en mm VA5, VA10, VA14, VA15 RH4, RH6, RH8, RH10, RH12	acero fino inoxidable casquillos reductores
Color	F 0 S GR FR	naranja RAL 2004 negro RAL 9005 gris RAL 7035 rojo RAL 3000	
junta	G OAD	sin estanqueidad adicional	

Característica	Datos del pedido	Spezifikation	Complemento
	AD GD	con junta axial con junta axial y de carcasa	no es necesaria la placa de juntas
bloqueo/eje hueco	H OAR AR	sin bloqueo con bloqueo	Protección frente a vibraciones M ~20 Ncm, sólo con color de carcasa O o S y eje hueco 14, 15, VA14 o RH...
Placa intermedia	I OZP ZP	sin placa intermedia con placa intermedia	no con junta "GD"

■ Clave de pedido

DA04 - - - - - - - A - K - - - - BP - ORP

A
B
C
D
E
F
G
H
I



Volumen del suministro:
DA04



Los accesorios los puede encontrar:
Placa de apriete KP04
Placa de apriete KPL04
Casquillo reductor RH

www.siko-global.com
www.siko-global.com
www.siko-global.com